



Autorizzazione 2783/2023 del 28/03/2023 18:10

Codice Pratica: **2783/2023**

**Nuova domanda**

Imposta di bollo  
assolta in modo  
virtuale. Aut. Agenzia  
delle Entrate - Dir.  
Prov. di Modena - Uff.  
Terr. di Modena n.  
15224 del 04/03/2015

**TRANSLOMBARDA SRL**

Via Piubega, 4  
46040 CERESARA (MN)  
Tel: 037687191  
Fax: 037687242  
Mail: amministrazione@translombarda.com  
PEC: translombardasrl@aziendapec.it

**AREA TECNICA - SERVIZIO PROGRAMMAZIONE URBANISTICA, SCOLASTICA E TRASPORTI -  
U.O. TRASPORTI E CONCESSIONI**

Visto il D.Lgs. n. 285/92 e s.m.i. e il D.P.R. n. 495/92 e s.m.i.  
In esecuzione della L.R. n. 13/2015.  
Richiamato quanto disposto relativamente alle competenze dei Dirigenti dall'art. 107 del D.Lgs 18 Agosto 2000, n. 267 e s.m.i. e dallo Statuto e Regolamento di Organizzazione dell'Ente.  
Vista la domanda pervenuta in data **08/03/2023** assunta al P.G. **8424/2023** dalla Ditta **TRANSLOMBARDA SRL** con sede in **Via Piubega, 4 - 46040 CERESARA (MN)** P.I./C.F. **03468490176**.  
Visto il nulla osta rilasciato dagli Enti proprietari delle strade interessate al transito.

**AUTORIZZA**

la Ditta in indirizzo ad effettuare il seguente transito eccezionale:

**Il veicolo utilizzato è MOTRICE/TRATTORE:**

MARCA E TIPO **VOLVO** N° DI TARGA **FX965FB** ASSI **3**

**con traino di RIMORCHIO/SEMIRIMORCHIO:**

MARCA E TIPO **RIGAUDO** N° DI TARGA **XA230GP** ASSI **5**

**Caratteristiche massime veicolo o complesso di veicoli A CARICO:**

larghezza m **2,550** lunghezza m **27,000** altezza m **4,200** MASSA compl. t: **70,000**  
sporg. ant. m **0,000** sporg. post. m **1,990**

Rimorchi Riserva: **AD95372**

Motrici Riserva: **GD705SL**

**MATERIALE TRASPORTATO: N.2 TRAVI P8 IN C.A.P. CON ATTREZZATURA DI CARICO**

L'indennizzo **analitico** per la maggiore usura della strada, di euro 70.20, è versato a **questo Ente**, secondo le modalità di calcolo indicate ai cc. 1 e 3 dell'art. 18 del D.P.R. n. 495/92 e s.m.i.

La presente autorizzazione è valida per il periodo dal **29/03/2023** al **22/09/2023** e per **N. 10 VIAGGI** e può essere revocata o sospesa in qualsiasi momento qualora obiettive esigenze di sicurezza del transito lo richiedano.

**Il transito deve essere effettuato sul seguente percorso o elenco stradale autorizzato:**

Partenza: CARPENEDOLO, VIA TEZZE

Comune di CAMPOGALLIANO (MO)

Comune di CAMPOGALLIANO: VIA DEL LAVORO - DA USCITA CASELLO A/22 CAMPOGALLIANO A INNESTO SP.13

Provincia di Modena

SP.13 - DA DISINNESTO S.C CAMPOGALLIANO (VIA DEL LAVORO) A INNESTO SS.413

Comune di MODENA (MO)

VIA EMILIA EST - DA DISINNESTO TANGENZIALE DI MODENA COMPETENZA ANAS A INNESTO SS.9

DIREZIONE CASTELFRANCO EMILIA

Comune di Valsamoggia (BO):

Da S.S. 9 per Nuova Viabilità Polo Martignone (r.da Philip Morris) fino a BRETTELLA DI COLLEGAMENTO (SP.27VAR).

Città metropolitana di Bologna (BO):

BRETTELLA DI COLLEGAMENTO (A/1-SC.VALSAMOGGIA-SS.9) da S.C. di Valsamoggia fino ad ingresso al casello autostradale A/1 'VALSAMOGGIA'.

Provincia di Forlì-Cesena

DA USCITA CASELLO A/14 CESENA A CESENA INNESTO ROTONDA DELLA PACE

Comune di Cesena (FC)

SP 8 BIS -VIA CERVESE-ROTONDA DELLA SOLIDARIETA'-VIA CALCINARO - PROVENIENTI DA USCITA CASELLO A/14 CESENA SULLA SP.8 BIS E DIRETTI SULLA SP.140

Provincia di Forlì-Cesena

SP.140 - DA CESENA A DITTA COOP. AGR.CESENATE DI VIA CALCINARO

Arrivo: CESENA, VIA CALCINARO

**Questo provvedimento di autorizzazione non comprende le strade provinciali richieste che alla data dell' 8 Aprile 2021 risultano trasferite ad ANAS SpA. Tali strade, devono essere integrate con una nuova autorizzazione da richiedere ai competenti uffici di ANAS Spa.**

**La presente autorizzazione è concessa alle seguenti condizioni:**

Il veicolo/complesso veicolare deve essere segnalato come previsto dalla normativa vigente. Durante il transito in condizione di eccezionalità è obbligatorio l'uso contemporaneo delle luci di posizione, dei proiettori anabbaglianti e dei dispositivi supplementari di segnalazione visiva a luce lampeggiante gialla o arancione.

La velocità del veicolo/complesso veicolare non deve superare i limiti massimi indicati dal D.Lgs. n. 285/92 e s.m.i. e dalla Carta di circolazione nonché quelli, se diversi, fissati dagli Enti proprietari delle strade. La velocità deve essere ulteriormente ridotta nei tratti di strada a visibilità limitata, nelle curve e quando ricorrono le condizioni indicate dall'art. 141 del D.Lgs. n. 285/92 e s.m.i.

Il transito può essere effettuato **nelle ore diurne e notturne.**

Il transito deve rispettare le seguenti **PRESCRIZIONI SULL'ORARIO:**

PROVINCIA DI MODENA: Evitare gli orari di massimo flusso veicolare. Nullaosta Città metropolitana di Bologna (prot. 8714/2023 del 10/03/2023): Transito non concesso dalle ore 07:00 alle 09:30 e dalle 16:30 alle 19:30 causa elevate punte di traffico. Nullaosta Provincia di Forlì-Cesena (prot. 10558/2023 del 23/03/2023): Il transito, all'interno del centro abitato attraversato, non dovrà avvenire nelle ore di punta, ovvero al di fuori delle seguenti fasce orarie: dalle ore 07.00 alle 09.00, dalle 12.00 alle 14.00 e dalle 17.00 alle 20.00;

La presente autorizzazione non esime dal possesso dei regolari documenti di circolazione rilasciati dal competente Ufficio locale della Motorizzazione Civile.

Durante il transito devono essere osservati gli obblighi e le limitazioni localmente imposti e risultanti dalla segnaletica stradale e dalle disposizioni in vigore. L'autorizzazione non è valida nei giorni e periodi indicati annualmente da apposite disposizioni ministeriali e relativi decreti prefettizi. In caso di neve, ghiaccio, nebbia o visibilità di norma

inferiore a m. 70 (settanta), il veicolo dev'essere tempestivamente allontanato dalla sede stradale e condotto alla più vicina area disponibile.

Il conducente deve essere munito del presente documento da esibire a richiesta del personale cui all'art. 12 del D.Lgs. n. 285/92 e s.m.i.

Il veicolo/complesso può circolare **SOLO CON SCORTA TECNICA**.

Il veicolo/complesso deve rispettare le seguenti **PRESCRIZIONI SULLA SCORTA TECNICA**:  
SI VEDANO LE PRESCRIZIONI PARTICOLARI

La scorta tecnica deve osservare le disposizioni contenute nel D.Lgs. n. 285/92 e s.m.i. (Nuovo Codice della Strada), nel D.P.R. n. 495/92 e s.m.i. (Regolamento di esecuzione del Nuovo Codice della Strada) e nel D.M. 18.07.1997 e s.m.i. (Disciplinare per le scorte tecniche ai veicoli eccezionali ed ai trasporti in condizioni di eccezionalità) ed in particolare, deve rispettare le modalità indicate dal Ministero dell'Interno. Altresì, il personale di scorta tecnica abilitato deve mettere in atto tutti gli interventi di segnalazione, pilotaggio e regolazione del traffico per rendere sicure sia le manovre del veicolo/complesso eccezionale che la circolazione degli altri veicoli presenti sulla strada, istituendo, qualora necessario, anche il senso unico alternato o la temporanea chiusura della strada (o tratto di essa). Il capo-scorta, quando dovuto, deve comunicare il movimento e le soste dei carichi eccezionali al Centro Operativo Compartimentale di Polizia Stradale territorialmente competente.

**La scorta o il capo-scorta deve comunicare, in forma digitale, la data e l'ora dell'inizio e della fine dell'attività di scorta a questo Ente che ha rilasciato l'autorizzazione.**

E' ammessa la facoltà di ridurre, anche congiuntamente, le dimensioni o la massa degli elementi oggetto del trasporto o il loro posizionamento o il loro numero, a condizione che permangano le condizioni che impongono la scorta, ove è prescritta. Inoltre, deve essere garantito il rispetto, in qualunque condizione di carico, delle prescrizioni di cui all'art. 16 del D.P.R. n. 495/92 e s.m.i. e deve rimanere inalterata la natura del materiale e la tipologia degli elementi. Resta fermo l'indennizzo per la maggiore usura della strada già corrisposto ai sensi dell'art. 18 del D.P.R. n. 495/92.

Il transito sulle strade autorizzate deve effettuarsi evitando le ore di maggiore punta del traffico del mattino e del pomeriggio.

E' vietata la circolazione e la sosta sulle banchine stradali e in aree esterne alla carreggiata.

La validità della presente è subordinata al rispetto delle prescrizioni previste nell'autorizzazione del gestore della rete ferroviaria, qualora il veicolo o trasporto eccezionale abbia un'altezza superiore a 4,30 metri e attraversi linee ferroviarie elettrificate.

La Ditta è obbligata a risarcire per intero i danni eventualmente arrecati al Demanio stradale su semplice presentazione da parte di questo Ente, del conto spese per le riparazioni.

Resta a carico della Ditta ogni responsabilità per danni arrecati a sé, a terzi, o cose per effetto della presente autorizzazione, rimanendo sempre questo Ente rilevato ed indenne.

Ogni spesa relativa alla presente autorizzazione, dipendente sia da accertamenti istruttori eccezionali che dalle prescrizioni in essa contenute, è a carico della Ditta.

La Ditta deve verificare l'agibilità del percorso con un giorno di anticipo rispetto alla data in cui sarà effettuato ogni singolo transito.

Gli Organi preposti al controllo devono verificare sia il rispetto delle prescrizioni ivi contenute e sia, quando dovuto, se le origini e le destinazioni finali dei relativi percorsi (o tratte) sono quelle autorizzate. Questo Ente, resta peraltro in attesa di conoscere quanto accertato per l'adozione dei necessari provvedimenti da adottarsi sull'autorizzazione concessa.

La Ditta prima di effettuare ogni viaggio, qualora sia dovuto l'indennizzo d'usura, deve comunicare l'ora e il giorno di effettuazione dello stesso. Tale comunicazione deve effettuarsi, in forma digitale, all'Ente che ha rilasciato l'autorizzazione.

Per l'utilizzo dei veicoli di riserva, prima dell'inizio del viaggio, qualora sia dovuto l'indennizzo d'usura, la Ditta deve comunicare i numeri delle targhe del veicolo o del complesso di veicoli da utilizzare per il trasporto all'Ente che ha rilasciato l'autorizzazione. La comunicazione sostituisce quella di inizio viaggio e deve essere effettuata, in forma digitale, anche dalla ditta che esegue la scorta o dal capo-scorta, se presenti.

L'utilizzo di veicoli di riserva trainanti che trainati, combinati anche in modo incrociato, è sempre subordinato alla condizione di provata abbinabilità, ai sensi dell'art. 219, c. 3, del D.P.R. n. 495/92.

#### PRESCRIZIONI PARTICOLARI:

PROVINCIA DI MODENA:OBBLIGO di Verifica dell'agibilità del percorso da effettuarsi il giorno precedente al transito per evitare eventuali inconvenienti che si dovessero presentare con l'eccezionalità. La ditta dovrà sempre verificare sull'intero percorso autorizzato il rispetto dei franchi di sicurezza previsti dal c.d.s. dall'intradosso delle opere d'arte e dalle linee elettriche. Evitare gli orari di massimo flusso veicolare.

Nullaosta Città metropolitana di Bologna (prot. 8714/2023 del 10/03/2023):

Obbligo di scorta tecnica.

Transito non concesso dalle ore 07:00 alle 09:30 e dalle 16:30 alle 19:30 causa elevate punte di traffico.

Prima di procedere al trasporto, idoneo personale deve effettuare sopralluogo di verifica per accertare che le aree d'intersezione interessate siano sufficienti alle manovre richieste.

Il giorno precedente i transiti verificare il permanere delle condizioni di sicurezza della viabilità interessata.

In relazione al notevole ingombro del complesso che costringe lo stesso ad invadere la semi-carreggiata destinata all'opposto senso di marcia, la scorta tecnica deve attuare tutti gli interventi necessari per regolamentare in sicurezza la circolazione sulle strade autorizzate.

Il convoglio eccezionale durante il suo tragitto deve adottare una condotta di marcia atta a garantire la possibilità di dare la precedenza e la mobilità a tutti i mezzi di intervento e primo soccorso.

Il convoglio eccezionale ed il personale di scorta tecnica deve adottare ogni cautela ed accorgimento nell'attraversamento dell'intero percorso al fine di non interferire mai con tutti gli impianti aerei compresi quelli della segnaletica a bandiera e semaforici presenti sul percorso in relazione all'altezza presentata dal carico.

Il complesso veicolare nell'attraversare le rotatorie e le intersezioni poste sul percorso deve tener conto che, essendo tale spazio continuamente impegnato dai veicoli in movimento, deve essere presegnalato dalla scorta tecnica con tempi e modalità tali da evitare pericolo e disagio alla circolazione veicolare, inoltre il complesso veicolare non deve, in alcun modo, interferire con i delineatori speciali posti lungo il per-corso.

Nel caso fosse necessario smontare temporaneamente i segnali stradali, questi, devono essere immediatamente reinstallati a perfetta regola d'arte a cura e spese della Ditta trasportatrice (ripristinare immediatamente ogni eventuale danno causato alle strade comunali e provinciali, comunicandolo ai competenti Uffici tecnici).

Durante la sosta, il complesso, deve collocarsi completamente fuori dalla sede stradale, senza arrecare ostruzioni e pericoli per la circolazione veicolare e pedonale ed essere opportunamente presidiato dal personale di scorta tecnica. Per avere la viabilità assicurata, la Ditta dovrà comunicare con congruo anticipo alle PM. del Comune di Valsamoggia (fax. 051-832921; email. [poliziamunicipale@comune.valsamoggia.bo.it](mailto:poliziamunicipale@comune.valsamoggia.bo.it)) la data, l'ora, le strade su cui sarà effettuato il transito e gli estremi dell'autorizzazione rilasciata da questo Ente.

PRESCRIZIONI PARTICOLARI PER IL TRANSITO SUI MANUFATTI COMUNALI E PROVINCIALI (in particolare sui sopra-via dei San Lorenzo e Castellaccio presente sulla Bretella di Collegamento):

OBBLIGO DI TRANSITO ESCLUSIVO - transito soggetto alle seguenti limitazioni particolari:

- velocità di percorrenza non superiore a 5 km/h;
- transito unico sul ponte, con conseguente blocco temporaneo del traffico in accesso sull'opera medesima da entrambe le provenienze;
- transito al centro dell'impalcato, in mezzzeria della carreggiata e comunque in posizione trasversalmente equidistante dai due parapetti laterali;
- scorta tecnica per la percorrenza sul ponte, nonché obbligo di assistenza tecnica qualora siano necessari particolari accorgimenti tecnici o particolari cautele atte a salvaguardare le opere stradali.

il transito esclusivo è ammesso solo per complessi veicolari con le seguenti caratteristiche tecniche:

- carico distribuito equivalente massimo (inteso come rapporto fra carico complessivo e distanza tra primo e ultimo asse del complesso veicolare): 7,8 ton/m;
- massa per asse non superiore a 13 ton;
- interasse minimo fra due assi contigui pari o superiore a 1,3 m

Nullaosta Provincia di Forlì-Cesena (prot. 10558/2023 del 23/03/2023):

IL NULLA OSTA ai transiti in oggetto nelle sole strade di competenza alle seguenti condizioni:

- 1) Obbligo di Scorta Tecnica a carico;
- 2) La Ditta resta responsabile dei danni eventualmente arrecati e si raccomanda che gli autisti dei mezzi conducano gli stessi con estrema cautela; resta comunque in ogni caso a carico dell'impresa il verificare le luci libere di transito

sul tragitto proposto anche in considerazione di eventuali cantieri stradali in essere, verificando l'agibilità del percorso il giorno precedente al transito; altresì è a carico del richiedente la verifica della capacità di mobilità delle rotatorie presenti sul percorso, ovvero della capacità del veicolo eccezionale di circolare senza intralcio in base ai raggi di curvatura delle varie rotatorie e strade interessate nonché la presenza di linee aeree che determinano un franco minore di 0.40 m;

3) Dovrà essere dato adeguato preavviso di almeno tre giorni all'Ufficio Tecnico di questo Comune, Servizio Manutenzione e Difesa del Suolo (tel. 0547.356376), ed al Comando di P.M. Ufficio Viabilità (tel. 0547.354811) sulla data ed orario del transito tramite comunicazione telefax ai rispettivi numeri di telefax 0547.380497 e 0547.354820, comunicando il recapito telefonico e telefax di un responsabile, oltre alla successiva avvenuta ultimazione degli stessi transiti;

- Il parere espresso a seguito del suddetto preavviso è vincolante per la Ditta richiedente che dovrà adeguare il transito alle condizioni e prescrizioni indicate sul momento dai Settori in indirizzo, pertanto non è da escludere che la data di inizio transito debba essere posticipata per imprevisti dovuti a lavori stradali in corso.

4) Il transito, all'interno del centro abitato attraversato, non dovrà avvenire nelle ore di punta, ovvero al di fuori delle seguenti fasce orarie: dalle ore 07.00 alle 09.00, dalle 12.00 alle 14.00 e dalle 17.00 alle 20.00;

5) Il presente nulla osta ha validità di sei mesi dalla data di emissione.

FORLÌ-CESENA - Nullaosta Comune di Cesena (prot. 6981 del 21/03/2023):

il NULLA OSTA ai transiti in oggetto nelle sole strade di competenza alle seguenti condizioni:

1) Obbligo di Scorta Tecnica a carico;

2) La Ditta resta responsabile dei danni eventualmente arrecati e si raccomanda che gli autisti dei mezzi conducano gli stessi con estrema cautela; resta comunque in ogni caso a carico dell'impresa il verificare le luci libere di transito sul tragitto proposto anche in considerazione di eventuali cantieri stradali in essere, verificando l'agibilità del percorso il giorno precedente al transito; altresì è a carico del richiedente la verifica della capacità di mobilità delle rotatorie presenti sul percorso, ovvero della capacità del veicolo eccezionale di circolare senza intralcio in base ai raggi di curvatura delle varie rotatorie e strade interessate nonché la presenza di linee aeree che determinano un franco minore di 0.40 m;

3) Dovrà essere dato adeguato preavviso di almeno tre giorni all'Ufficio Tecnico di questo Comune, Servizio Manutenzione e Difesa del Suolo (tel. 0547.356376), ed al Comando di P.M. Ufficio Viabilità (tel. 0547.354811) sulla data ed orario del transito tramite comunicazione telefax ai rispettivi numeri di telefax 0547.380497 e 0547.354820, comunicando il recapito telefonico e telefax di un responsabile, oltre alla successiva avvenuta ultimazione degli stessi transiti;

- Il parere espresso a seguito del suddetto preavviso è vincolante per la Ditta richiedente che dovrà adeguare il transito alle condizioni e prescrizioni indicate sul momento dai Settori in indirizzo, pertanto non è da escludere che la data di inizio transito debba essere posticipata per imprevisti dovuti a lavori stradali in corso.

4) Il transito, all'interno del centro abitato attraversato, non dovrà avvenire nelle ore di punta, ovvero al di fuori delle seguenti fasce orarie: dalle ore 07.00 alle 09.00, dalle 12.00 alle 14.00 e dalle 17.00 alle 20.00;

5) Il presente nulla osta ha validità di sei mesi dalla data di emissione.

Nullaosta Comune di MODENA (prot. 8745/2023 del 10/03/2023):

E' PRESCRITTA LA SCORTA TECNICA E LA VERIFICA DELL'ALTEZZA DEI MANUFATTI QUALI PONTI,CAVALCAVIA,CAVALCAFERROVIE ,SOTTOPASSI CHE DALLA PAVIMENTAZIONE FINITA FINO ALL'INTRADOSSO DELLE OPERE D'ARTE, TALE ALTEZZA DEVE AVERE UN MARGINE DI ALMENO 20 CM IN PIU' RISPETTO ALL'ALTEZZA REALE RILEVATA.

LA DITTA RICHIEDENTE DOVRA' COMUNICARE TRAMITE FAX N.059 2033740 AL COMANDO POLIZIA LOCALE DI MODENA DATA E ORA DEL TRANSITO CON ALMENO 2G.G. DI ANTICIPO.

INOLTRE DOVRA' ESSERE VERIFICATO PREVENTIVAMENTE LA LARGHEZZA DELLA CARREGGIATA ED I RAGGI DI CURVATURA CHE IL TRASPORTO ECCEZIONALE O IL MEZZO D'OPERA DOVRA' EFFETTUARE SUL PERCORSO RICHiesto

VALIDITA' DALLA DATA DEL 23/03/2023 FINO ALLA DATA DEL 22/09/2023

Nullaosta Unione delle Terre d'Argine (prot. 9034/2023 del 14/03/2023):

COMUNE DI CAMPOGALLIANO:

- VERIFICA PREVENTIVA DEL PERCORSO IL GIORNO PRECEDENTE AL TRANSITO

- OBBLIGO DI COMUNICAZIONE, ALMENO 5 GIORNI PRIMA DEL TRANSITO,DELLA DATA ED ORA DELLO STESSO, NONCHE' DELL'ARRIVO DEL VEICOLO ECCEZIONALE NEL COMUNE DI CAMPOGALLIANO, ALL'INDIRIZZO E-MAIL [stradesicure@terredargine.it](mailto:stradesicure@terredargine.it)

- DURANTE IL TRANSITO SIA GARANTITA LA CONSERVAZIONE DEL MANTO STRADALE,DELLA SEGNALETICA STRADALE E DI QUANTO COSTITUISCA PERTINENZA STRADALE

Per ulteriori informazioni rivolgersi all'Ufficio Permessi della Polizia Locale presso la Territoriale di Carpi

SI PRECISA CHE NON E' PRESENTE PASSAGGIO A LIVELLO CON LINEA ELETTRIFICATA.

Avverso il presente provvedimento è esperibile **ricorso al competente TAR regionale** nel termine di **60 gg**, o in alternativa ricorso straordinario al **Capo di Stato** nel termine di **120 gg**, entrambi decorrenti dalla data comunicazione dell'atto.

MODENA 28/03/2023 18:10

**IL FUNZIONARIO P.O.  
Pacchioni Maria Teresa**

Documento firmato digitalmente ai sensi del D.Lgs. 82/2005 "CAD"

**Documento prodotto e conservato in originale informatico e firmato digitalmente** ai sensi dell'art. 20 del Codice dell'Amministrazione Digitale nella data risultante dai dati della sottoscrizione digitale. L'eventuale stampa del documento costituisce **copia analogica** sottoscritta con firma a mezzo stampa predisposta secondo l'articolo 3 del D.lgs 12 dicembre 1993, n. 39 e l'articolo 3bis, comma 4bis del Codice dell'amministrazione digitale. L'originale di questo documento è consultabile all'indirizzo:

[https://teonline.regione.emilia-romagna.it/WAMswf40/TRASPORTI\\_ECCEZIONALI/StampaTE.aspx?PK\\_Pratica=153371&PK\\_TipoDocumento=6&stampa=PraticaDocumento](https://teonline.regione.emilia-romagna.it/WAMswf40/TRASPORTI_ECCEZIONALI/StampaTE.aspx?PK_Pratica=153371&PK_TipoDocumento=6&stampa=PraticaDocumento)

Il retro di questa pagina è annullato e non utilizzato (bianco)

DICHIARAZIONE SOSTITUTIVA DELL'ATTO DI NOTORIETA'  
(art. 47 D.P.R 28.12.2000, n. 445, e s.m.i.)  
(trasporti in conto terzi)

Il/La sottoscritto/a, LUNATI GIUSEPPE nato/a a CARPENEDOLO prov. (BS)  
il 19/03/1945 residente a CARPENEDOLP (BS) Via PERLASCA, 17 - codice fiscale  
LNTGPP45C19B817E in qualità di titolare/rappresentante legale dell'impresa (ragione  
sociale) LUNATI PREFABBRICATI SRL codice fiscale/P.IVA, 016596660987 con sede  
in CARPENEDOLO (prov. BS) Via TEZZE, 41.

Consapevole delle sanzioni penali richiamate dall'art. 76 del DPR 28.12.2000, n. 445, e  
s.m.i., in caso di dichiarazioni false o mendaci;

Consapevole che, ai sensi dell'art. 7 del DLgs 21.11.2005, n. 286, e s.m.i., l'esecuzione di  
un trasporto in sovraccarico, violando il limite di massa complessiva massima indicata  
nell'autorizzazione al trasporto eccezionale, determina la corresponsabilità del committente  
con il vettore, con l'applicazione, in concorso, delle sanzioni previste dall'art. 10, c. 18, e  
dall'art. 167, cc. 2 e 11, del DLgs 30.04.1992, n. 285, in ottemperanza e per gli effetti di cui  
all'art. 47 del DPR 28.12.2000, n. 445, e s.m.i, e all'art. 14, c. 7, punto B), lett. b), del DPR  
16.12.1992, n. 495, sotto la propria personale responsabilità,

DICHIARA

- Di essere il committente del trasporto nella qualità di:  
 proprietario o produttore del bene,  spedizioniere,  altro (specificare)\*
- che il carico indivisibile affidato all'impresa di autotrasporto per conto di terzi\*

TRANSLOMBARDA S.R.L.

con sede in CERESARA (MN) Via PIUBEGA, 4

iscritta al registro elettronico nazionale delle imprese di trasporto su strada con il  
n MN/1656442/D

titolare di licenza comunitaria numero \_\_\_\_\_

titolare di autorizzazione bilaterale/multilaterale numero \_\_\_\_\_

consiste di TRASPORTO n° 20 TRAVI P8% IN CAR ha una massa  
pari a 17.50 tonnellate\* e le seguenti dimensioni CADAUNA

Largh. (m) 2.495 Lungh. (m) 22.53 Altezza (m) 1.25

- Luogo di carico\* SP. 343 ASOLANA KM 73 - VIA TEZZE, 41 - CARPENEDOLO

Luogo di scarico\* COOP. AGR. CESENATE - VIA CALCINARO, 1450 - 47521 CESENA  
(FC)

Data,  
07/03/2023

**LUNATI PREFABBRICATI s.r.l.**  
Via Tezze, 41 - 22043 Carpenedo (BS)  
Cod. Fiscale n. 01659660987

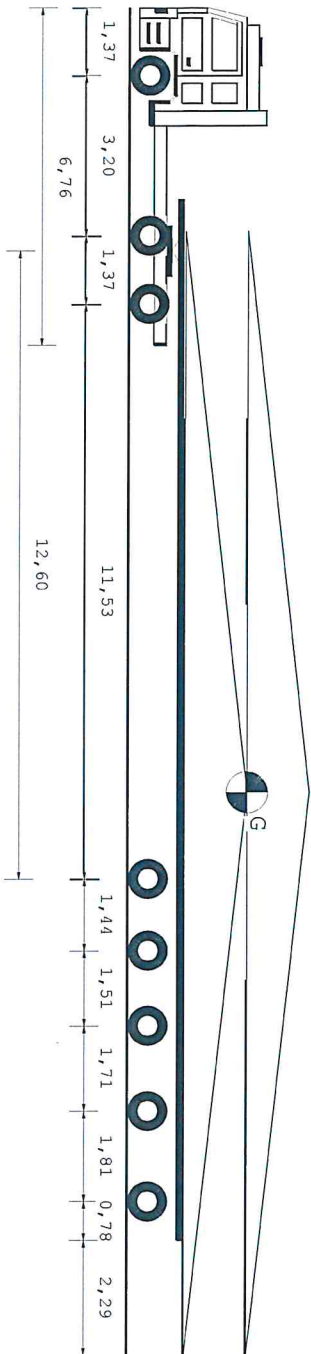

Tipo asse	S	TSG	TSG	TSG	TSG	G	G	G
Ruote asse	4	4	4	4	4	4	4	4
Peso a vuoto [t]	5,45	5,45	2,54	2,54	2,54	2,54	2,54	2,54
Peso ammesso [t]	9,00	15,60	15,60	13,77	13,77	13,77	13,77	13,77
Press.spec.terreno [Kg/cm <sup>2</sup> ]	5,33	4,00	4,00	3,39	3,39	3,39	3,39	3,40
Peso totale asse [t]	8,00	12,00	12,00	7,46	7,46	7,46	7,46	7,47

Dati	Trattore	Semirimorchio		
Tara	t 10,600	20,100		
Peso Merce	t	38,610		
Peso su ralla	t	21,400		
Portata utile	t	27,400		
Peso tot.effett t		32,000		
Peso max potenz t		38,000		
Press.pneumat. bar		8,0		
Sup.Impronta	cm <sup>2</sup>	750		
	Lungh. m	Larg. m	Alt. m	Peso t
Conv. Carico	27,00	2,55	4,20	69,310
Eccedenze	10,50	0,00	0,20	25,310

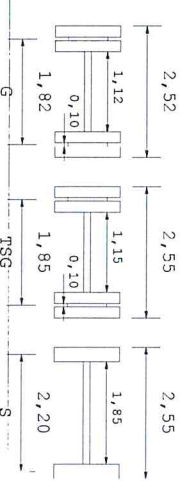
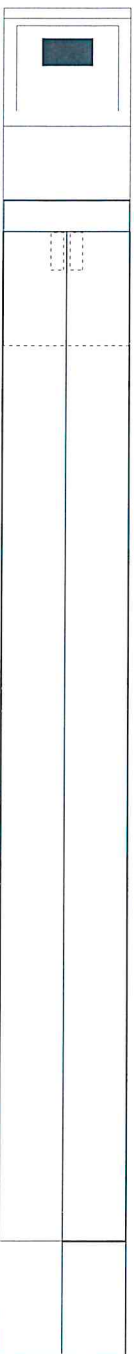

Descrizione carico : N.2 TRAVI P8 IN C.A.P. CON ALIMENTAZIONE DI CARICO

**TRANSLOMBARDA S.R.L.**  
Via Pubbege 4 - 48040 CERESARA (RN)  
Cod. Fisciale RA 03488490176  
Albo Costruttori 594309601/UN  
Tel. 0376-87741/548208/815722



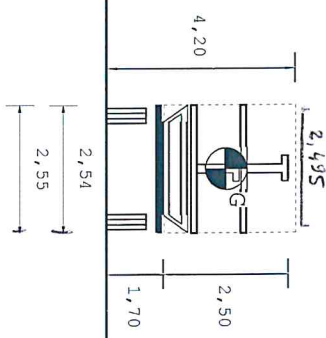
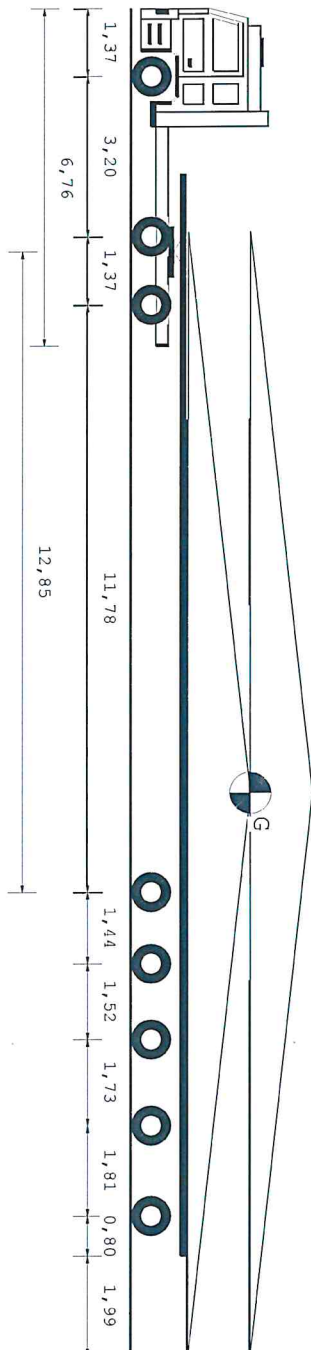

Tipo asse	S	TSG	TSG	TSG	TSG	G	G	G
Ruote asse	4	4	4	4	4	4	4	4
Peso a vuoto [t]	7,35	5,59	5,59	2,57	2,57	2,57	2,57	2,57
Peso ammesso [t]	9,00	15,60	15,60	13,60	13,60	13,60	13,60	13,60
Press.spec.terreno [Kg/cm <sup>2</sup> ]	5,33	4,00	4,00	3,45	3,45	3,45	3,45	3,45
Peso totale asse [t]	8,00	12,00	12,00	7,60	7,60	7,60	7,60	7,60

Dati	Trattore	Semirimorchio		
Tara	t	11,000		
Peso Merce	t	20,390		
Peso su ralla	t	38,610		
Portata utile	t	21,000		
Peso tot.effett	t	27,000		
Peso max potenz	t	32,000		
Press.pneumat.	bar	38,000		
Sup.Impronta	cm <sup>2</sup>	8,0		
		750		
Conv. Carico	Lungh. m	Larg. m	Alt. m	Peso t
Eccedenze	27,00	2,55	4,20	70,000
	10,50	0,00	0,20	26,000

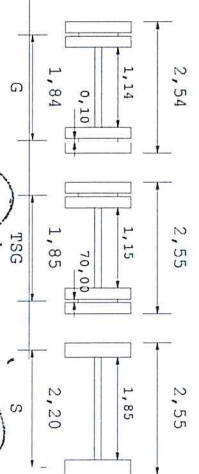
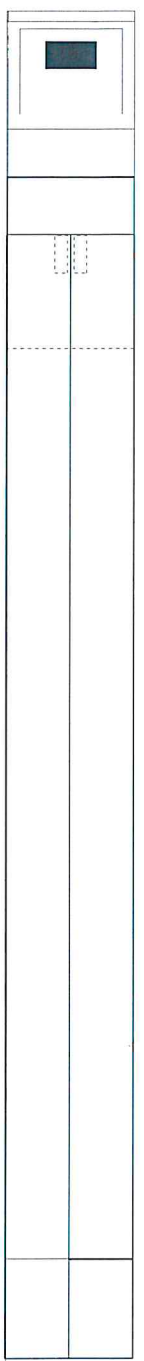

Descrizione carico : N.2 TRAVI P8 IN C.A.P. CON ATTREZZATURA DI CARICO

**TRANSLOMBARDA S.R.L.**  
 Via Filiberto 4 - 41040 CERESARA (MN)  
 Cod. Fisc. 01798740368 - Part. IVA 03468490176  
 Albo C/terzi Part. S. 4309606/DMN  
 Tel. 0376 87191 - Fax 0376 87242  
 SRLL