



Autorizzazione 10386/2020 del 15/10/2020 12:22

Codice Pratica: **10386/2020**

Nuova domanda

Imposta di bollo
assolta in modo
virtuale. Aut. Agenzia
delle Entrate - Dir.
Prov. di Modena - Uff.
Terr. di Modena n.
15224 del 04/03/2015

MARTA TRASPORTI SPEDIZIONI SAS

VIA MACHIAVELLI, 8
20831 SEREGNO (MB)
Tel: 0227303430
Fax: 0227303510
Mail: martatrasporti@libero.it

AREA LAVORI PUBBLICI - SERVIZIO AMMINISTRATIVO LAVORI PUBBLICI – U.O. CONCESSIONI

Visto il D.Lgs. n. 285/92 e s.m.i. e il D.P.R. n. 495/92 e s.m.i.
In esecuzione della L.R. n. 13/2015.
Richiamato quanto disposto relativamente alle competenze dei Dirigenti dall'art. 107 del D.Lgs 18 Agosto 2000, n. 267 e s.m.i. e dallo Statuto e Regolamento di Organizzazione dell'Ente.
Vista la domanda pervenuta in data **08/10/2020** assunta al P.G. **30264/2020** dalla Ditta **MARTA TRASPORTI SPEDIZIONI SAS** con sede in **VIA MACHIAVELLI, 8 - 20831 SEREGNO (MB)** P.I./C.F. **00953950961**.
Visto il nulla osta rilasciato dagli Enti proprietari delle strade interessate al transito.

AUTORIZZA

la Ditta in indirizzo ad effettuare il seguente transito eccezionale:

Il veicolo utilizzato è MOTRICE/TRATTORE:

MARCA E TIPO **DAIMLER** N° DI TARGA **DK171LR** ASSI **3**

con traino di RIMORCHIO/SEMIRIMORCHIO:

MARCA E TIPO **BERTOJA S94** N° DI TARGA **AE88661** ASSI **5**

Caratteristiche massime veicolo o complesso di veicoli A CARICO:

larghezza m **2,900** lunghezza m **16,500** altezza m **4,000** MASSA compl. t: **68,000**
sporg. ant. m **0,000** sporg. post. m **0,000**

MATERIALE TRASPORTATO: **UNA PRESSA MECCANICA**

L'indennizzo **analitico** per la maggiore usura della strada, di euro 1.80, è versato a **questo Ente**, secondo le modalità di calcolo indicate ai cc. 1 e 3 dell'art. 18 del D.P.R. n. 495/92 e s.m.i.

La presente autorizzazione è valida per il periodo dal **23/10/2020** al **22/01/2021** e per **N. 1 VIAGGI** e può essere revocata o sospesa in qualsiasi momento qualora obiettive esigenze di sicurezza del transito lo richiedano.

Il transito deve essere effettuato sul seguente percorso o elenco stradale autorizzato:

Partenza: MODENA NORD A/1

Comune di MODENA (MO)

RACCORDO AUTOSTRADALE - DA CASELLO AUTOSTRADALE A/1 MODENA NORD A INN.TANG.LE PIRANDELLO (ANAS)

TANG.LE MISTRAL - DA DISINNESTO TANG.LE PIRANDELLO (ANAS) FINO A INNESTO ASSE VIARIO MODENA-FIORANO (ANAS)

Provincia di Modena

ASSE VIARIO MODENA-FIORANO (Tratto di competenza) - DA DISINNESTO TRATTO DI COMPETENZA ANAS A REINNESTO TRATTO DI COMPETENZA ANAS

Comune di FIORANO MODENESE (MO)

VIA PEDEMONTANA, VIA GHIAROLA VECCHIA - DA DISINN.ASSE VIARIO MODENA - FIORANO (ANAS) A INN.SP.16

Provincia di Modena

SP.16 (Si autorizza il transito - DA DISINNESTO S.C. DI FIORANO (VIA GHIAROLA VECCHIA) AD INNESTO S.C DI FORMIGINE (VIA PRAMPOLINI) in deroga al vigente divieto di transito per gli autocarri con massa superiore alle 3,5 tonn.)

Formigine Patrimonio srl (MO)

VIA PRAMPOLINI, VIA QUATTRO PASSI - DA DISINN.SP.16 FINO A SEDE DITTA TELLURE ROTA SPA CIVICO 15

Arrivo: TELLURE ROTA SPA - VIA QUATTRO PASSI, 15 - FORMIGINE

La presente autorizzazione è concessa alle seguenti condizioni:

Il veicolo/complesso veicolare deve essere segnalato come previsto dalla normativa vigente. Durante il transito in condizione di eccezionalità è obbligatorio l'uso contemporaneo delle luci di posizione, dei proiettori anabbaglianti e dei dispositivi supplementari di segnalazione visiva a luce lampeggiante gialla o arancione.

La velocità del veicolo/complesso veicolare non deve superare i limiti massimi indicati dal D.Lgs. n. 285/92 e s.m.i. e dalla Carta di circolazione nonché quelli, se diversi, fissati dagli Enti proprietari delle strade. La velocità deve essere ulteriormente ridotta nei tratti di strada a visibilità limitata, nelle curve e quando ricorrono le condizioni indicate dall'art. 141 del D.Lgs. n. 285/92 e s.m.i.

Il transito può essere effettuato **nelle ore diurne e notturne.**

La presente autorizzazione non esime dal possesso dei regolari documenti di circolazione rilasciati dal competente Ufficio locale della Motorizzazione Civile.

Durante il transito devono essere osservati gli obblighi e le limitazioni localmente imposti e risultanti dalla segnaletica stradale e dalle disposizioni in vigore. L'autorizzazione non è valida nei giorni e periodi indicati annualmente da apposite disposizioni ministeriali e relativi decreti prefettizi. In caso di neve, ghiaccio, nebbia o visibilità di norma inferiore a m. 70 (settanta), il veicolo dev'essere tempestivamente allontanato dalla sede stradale e condotto alla più vicina area disponibile.

Il conducente deve essere munito del presente documento da esibire a richiesta del personale cui all'art. 12 del D.Lgs. n. 285/92 e s.m.i.

Il veicolo/complesso può circolare **SENZA SCORTA TECNICA.**

Il veicolo/complesso deve rispettare le seguenti **PRESCRIZIONI SULLA SCORTA TECNICA:**

PROVINCIA DI MODENA: SCORTA TECNICA PER IL TRANSITO SUI PONTI E MANUFATTI DI PROPRIETÀ PROVINCIALE CON LE INDICAZIONI RIPORTATE NELLE PRESCRIZIONI PARTICOLARI DELLA PRESENTE AUTORIZZAZIONE.

La scorta tecnica deve osservare le disposizioni contenute nel D.Lgs. n. 285/92 e s.m.i. (Nuovo Codice della Strada), nel D.P.R. n. 495/92 e s.m.i. (Regolamento di esecuzione del Nuovo Codice della Strada) e nel D.M. 18.07.1997 e s.m.i. (Disciplinare per le scorte tecniche ai veicoli eccezionali ed ai trasporti in condizioni di eccezionalità) ed in particolare, deve rispettare le modalità indicate dal Ministero dell'Interno. Altresì, il personale di scorta tecnica abilitato deve mettere in atto tutti gli interventi di segnalazione, pilotaggio e regolazione del traffico per rendere sicure sia le manovre del veicolo/complesso eccezionale che la circolazione degli altri veicoli presenti sulla strada, istituendo, qualora necessario, anche il senso unico alternato o la temporanea chiusura della strada (o tratto di essa).

Il capo-scorta, quando dovuto, deve comunicare il movimento e le soste dei carichi eccezionali al Centro Operativo Compartimentale di Polizia Stradale territorialmente competente.

La scorta o il capo-scorta deve comunicare, in forma digitale, la data e l'ora dell'inizio e della fine dell'attività di scorta a questo Ente che ha rilasciato l'autorizzazione.

E' ammessa la facoltà di ridurre, anche congiuntamente, le dimensioni o la massa degli elementi oggetto del trasporto o il loro posizionamento o il loro numero, a condizione che permangano le condizioni che impongono la scorta, ove è prescritta. Inoltre, deve essere garantito il rispetto, in qualunque condizione di carico, delle prescrizioni di cui all'art. 16 del D.P.R. n. 495/92 e s.m.i. e deve rimanere inalterata la natura del materiale e la tipologia degli elementi. Resta fermo l'indennizzo per la maggiore usura della strada già corrisposto ai sensi dell'art. 18 del D.P.R. n. 495/92.

Il transito sulle strade autorizzate deve effettuarsi evitando le ore di maggiore punta del traffico del mattino e del pomeriggio.

E' vietata la circolazione e la sosta sulle banchine stradali e in aree esterne alla carreggiata.

La validità della presente è subordinata al rispetto delle prescrizioni previste nell'autorizzazione del gestore della rete ferroviaria, qualora il veicolo o trasporto eccezionale abbia un'altezza superiore a 4,30 metri e attraversi linee ferroviarie elettrificate.

La Ditta è obbligata a risarcire per intero i danni eventualmente arrecati al Demanio stradale su semplice presentazione da parte di questo Ente, del conto spese per le riparazioni.

Resta a carico della Ditta ogni responsabilità per danni arrecati a sé, a terzi, o cose per effetto della presente autorizzazione, rimanendo sempre questo Ente rilevato ed indenne.

Ogni spesa relativa alla presente autorizzazione, dipendente sia da accertamenti istruttori eccezionali che dalle prescrizioni in essa contenute, è a carico della Ditta.

La Ditta deve verificare l'agibilità del percorso con un giorno di anticipo rispetto alla data in cui sarà effettuato ogni singolo transito.

Gli Organi preposti al controllo devono verificare sia il rispetto delle prescrizioni ivi contenute e sia, quando dovuto, se le origini e le destinazioni finali dei relativi percorsi (o tratte) sono quelle autorizzate. Questo Ente, resta peraltro in attesa di conoscere quanto accertato per l'adozione dei necessari provvedimenti da adottarsi sull'autorizzazione concessa.

La Ditta prima di effettuare ogni viaggio, qualora sia dovuto l'indennizzo d'usura, deve comunicare l'ora e il giorno di effettuazione dello stesso. Tale comunicazione deve effettuarsi, in forma digitale, all'Ente che ha rilasciato l'autorizzazione.

Per l'utilizzo dei veicoli di riserva, prima dell'inizio del viaggio, qualora sia dovuto l'indennizzo d'usura, la Ditta deve comunicare i numeri delle targhe del veicolo o del complesso di veicoli da utilizzare per il trasporto all'Ente che ha rilasciato l'autorizzazione. La comunicazione sostituisce quella di inizio viaggio e deve essere effettuata, in forma digitale, anche dalla ditta che esegue la scorta o dal capo-scorta, se presenti.

PRESCRIZIONI PARTICOLARI:

PROVINCIA DI MODENA: in corrispondenza dei seguenti ponti e manufatti di proprietà provinciale:

- 1) SP16 ponte sul torrente fossa di spezzano - 44,558265 10,826841

dovranno essere rispettate le seguenti prescrizioni:

- a) la velocità transitoria sia costante e non superiore a 10 km/h
- b) non sono ammessi cambi di direzione, soste, deviazioni, inversioni
- c) la traiettoria del mezzo dovrà essere in asse con l'impalcato
- d) il transito dovrà essere isolato con sospensione temporanea della circolazione: non è ammesso altro transito veicolare durante l'attraversamento del ponte
- e) OBBLIGO DI SCORTA TECNICA per consentire il rispetto delle prescrizioni di cui ai punti c), d)

La scorta tecnica deve osservare le disposizioni contenute nel D.Lgs. n. 285/92 e s.m.i. (Nuovo Codice della Strada), nel D.P.R. n. 495/92 e s.m.i. (Regolamento di esecuzione del Nuovo Codice della Strada) e nel D.M. 18.07.1997 e s.m.i. (Disciplinare per le scorte tecniche ai veicoli eccezionali ed ai trasporti in condizioni di eccezionalità) ed in particolare, deve rispettare le modalità indicate dal Ministero dell'Interno. Altresì, il personale di scorta tecnica

abilitato deve mettere in atto tutti gli interventi di segnalazione, pilotaggio e regolazione del traffico per rendere sicure sia le manovre del veicolo/complesso eccezionale che la circolazione degli altri veicoli presenti sulla strada, istituendo, qualora necessario, anche il senso unico alternato o la temporanea chiusura della strada (o tratto di essa). Il capo-scorta, quando dovuto, deve comunicare il movimento e le soste dei carichi eccezionali al Centro Operativo Compartimentale di Polizia Stradale territorialmente competente.

NOTA 1 - SI FA PRESENTE CHE NEL CORSO DELL'ANNO 2020 VERRANNO EFFETTUATI CONTROLLI A CAMPIONE PER LA VERIFICA DEL RISPETTO DELLE PRESCRIZIONI PER IL TRANSITO SUI PONTI CHE VERRANNO SANZIONATE AI SENSI DELL'ART. 10 del Codice della Strada, commi 18, 19, 24 e 25.

NOTA 2 – CHIEDIAMO OBBLIGATORIAMENTE DI SEGNALARE IL PASSAGGIO DELL'AUTOMEZZO VIA MAIL a santi.e@provincia.modena.it e a poliziaprovinciale@provincia.modena.it con data , ora di transito e percorso scelto, con un anticipo di tre giorni

COMUNE DI FIORANO MODENESE: comunicare (via fax al n. 0536/832819) al comando di polizia municipale data e ora del transito con almeno 2 gg. di anticipo.

COMUNE DI MODENA: E' PRESCRITTO LA VERIFICA DELL'ALTEZZA DEI MANUFATTI QUALI PONTI,CAVALCAVIA,CAVALCAFERROVIE , CHE DALLA PAVIMENTAZIONE FINITA FINO ALL'INTRADOSSO DELLE OPERE D'ARTE, TALE ALTEZZA DEVE AVERE UN MARGINE DI ALMENO 20 CM IN PIU' RISPETTO ALL'ALTEZZA REALE RILEVATA. LA DITTA RICHIEDENTE DOVRA' COMUNICARE TRAMITE FAX N.059 2033740 AL COMANDO POLIZIA LOCALE DI MODENA DATA E ORA DEL TRANSITO CON ALMENO 2G.G. DI ANTICIPO.INOLTRE DOVRA' ESSERE VERIFICATO PREVENTIVAMENTE LA LARGHEZZA DELLA CARREGGIATA ED I RAGGI DI CURVATURA CHE IL TRASPORTO ECCEZIONALE DOVRA' EFFETTUARE SUL PERCORSO RICHiesto.

Formigine Patrimonio srl :VERIFICA DELL'AGIBILITA' DEL PERCORSO IL GIORNO PRECEDENTE IL TRANSITO. COMUNICARE (TEL. 059/557733)- POSTA ELETTRONICA POLMUN@COMUNE.FORMIGINE.MO.IT DATA E ORA DEL TRANSITO CON CONGRUO ANTICIPO.

PROVINCIA DI MODENA: Si autorizza il transito sulla SP.16 - DA DISINNESTO S.C. DI FIORANO (VIA GHIAROLA VECCHIA) AD INNESTO S.C DI FORMIGINE (VIA PRAMPOLINI)in deroga al vigente divieto di transito per gli autocarri con massa superiore alle 3,5 tonn.Verifica dell'agibilità del percorso da effettuarsi il giorno precedente al transito per evitare eventuali inconvenienti che si dovessero presentare con l'eccezionalità. La ditta dovrà sempre verificare sull'intero percorso autorizzato il rispetto dei franchi di sicurezza previsti dal c.d.s. dall'intradosso delle opere d'arte e dalle linee elettriche.

Avverso il presente provvedimento è esperibile **ricorso al competente TAR regionale** nel termine di **60 gg**, o in alternativa ricorso straordinario al **Capo di Stato** nel termine di **120 gg**, entrambi decorrenti dalla data comunicazione dell'atto.

MODENA 15/10/2020 12:22

IL FUNZIONARIO P.O.
Pacchioni Maria Teresa

Documento firmato digitalmente ai sensi del D.Lgs. 82/2005 "CAD"

Documento prodotto e conservato in originale informatico e firmato digitalmente ai sensi dell'art. 20 del Codice dell'Amministrazione Digitale nella data risultante dai dati della sottoscrizione digitale. L'eventuale stampa del

documento costituisce **copia analogica** sottoscritta con firma a mezzo stampa predisposta secondo l'articolo 3 del D.lgs 12 dicembre 1993, n. 39 e l'articolo 3bis, comma 4bis del Codice dell'amministrazione digitale. L'originale di questo documento è consultabile all'indirizzo:

https://teonline.regione.emilia-romagna.it/WAMswf40/TRASPORTI_ECCEZIONALI/StampaTE.aspx?PK_Pratica=103613&PK_TipoDocumento=6&stampa=PraticaDocumento



Il retro di questa pagina è annullato e non utilizzato (bianco)

MARTA TRASPORTI SPEDIZIONI SAS
 Descrizione Carico: UNA PRESSA MECCANICA
TARGHE PRINCIPALI: DK 171 LR - AE 88661

SCHEMA GRAFICO

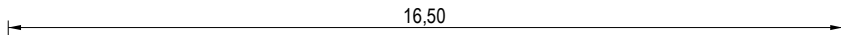
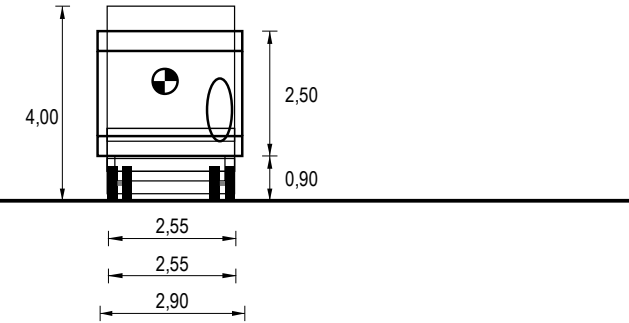
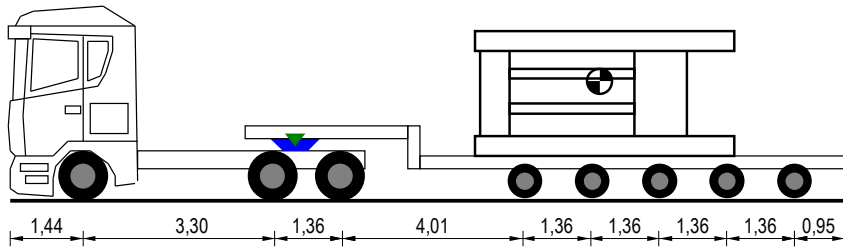

Tara Asse a Vuoto	-0,43	12,86	12,86	0,95	0,95	0,95	0,95	0,95
Tipo Asse	S	TSG	TSG	C4V	C4V	C4V	C4V	C4V
N. Ruote	2	4	4	4	4	4	4	4
Massa Totale Tecnicamente Ammessa	9,00	16,00	16,00	11,80	11,80	11,80	11,80	11,80
Massa Reale Asse	6,00	11,00	11,00	8,00	8,00	8,00	8,00	8,00
Pressione Spec. Terreno (kg/cm ²)	3,06	2,81	2,81	3,70	3,70	3,70	3,70	3,70

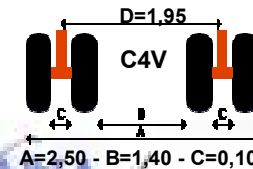
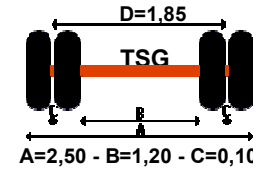
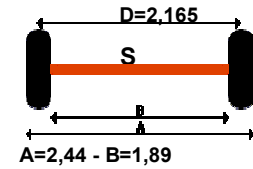
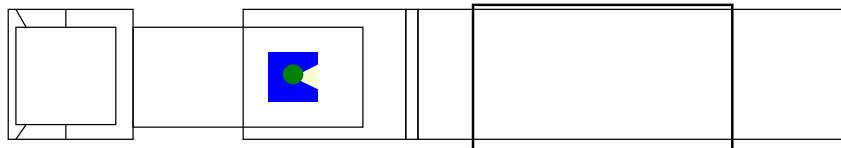

	Trattore	Semirimorchio
Targa	DK 171 LR	AE 88661
Tara	10,23	19,80
Portata Utile	27,27	74,20
Carico su Ralla	17,77	
Peso Merce		37,97
Peso Pieno Carico	28,00	40,00
Massa Compl.	37,50	94,00
N. Ruote	10	20
Sup. Impronta	980,000	540,000
Press. Pneum.	8,00	8,00

Misure Generali Completo			
Lungh. m	Larg. m	Alt. m	Peso t
16,50	2,90	4,00	68,00

MARTA TRASPORTI SPEDIZIONI SAS

MARTA TRASPORTI SPEDIZIONI SAS
 (MARTA GIOVANNI ANTONIO)