



Autorizzazione 6920/2020 del 07/07/2020 08:32

Codice Pratica: **6920/2020**

Nuova domanda

Imposta di bollo
assolta in modo
virtuale. Aut. Agenzia
delle Entrate - Dir.
Prov. di Modena - Uff.
Terr. di Modena n.
15224 del 04/03/2015

AUTOTRASPORTI CORTI SRL

Via G. Di Vittorio, 8-10-12

23844 SIRONE (LC)

Tel: 031852494

Fax: 031870274

Mail: ufficiopermessi@autotrasporticorti.com

PEC: info@pec.autotrasporticorti.com

AREA LAVORI PUBBLICI - SERVIZIO AMMINISTRATIVO LAVORI PUBBLICI – U.O. CONCESSIONI

Visto il D.Lgs. n. 285/92 e s.m.i. e il D.P.R. n. 495/92 e s.m.i.

In esecuzione della L.R. n. 13/2015.

Richiamato quanto disposto relativamente alle competenze dei Dirigenti dall'art. 107 del D.Lgs 18 Agosto 2000, n. 267 e s.m.i. e dallo Statuto e Regolamento di Organizzazione dell'Ente.

Vista la domanda pervenuta in data **25/06/2020** assunta al P.G. **18550/2020** dalla Ditta **AUTOTRASPORTI CORTI SRL** con sede in **Via G. Di Vittorio, 8-10-12 - 23844 SIRONE (LC)** P.I./C.F. **00201390135**.

Visto il nulla osta rilasciato dagli Enti proprietari delle strade interessate al transito.

AUTORIZZA

la Ditta in indirizzo ad effettuare il seguente transito eccezionale:

Il veicolo utilizzato è MOTRICE/TRATTORE:

MARCA E TIPO **MAN** N° DI TARGA **FM 710 XC** ASSI **4**

con traino di RIMORCHIO/SEMIRIMORCHIO:

MARCA E TIPO **GOLDHOFER** N° DI TARGA **XA 657 LR** ASSI **4**

Caratteristiche massime veicolo o complesso di veicoli A CARICO:

larghezza m **4,210** lunghezza m **26,270** altezza m **4,500** MASSA compl. t: **82,900**
sporg. ant. m **0,000** sporg. post. m **0,000**

Rimorchi Riserva: **XA 655 LR**

Motrici Riserva: **ES 066 MZ, FJ 918 SW, FM 708 XC, FM 709 XC**

MATERIALE TRASPORTATO: **AUTOCLAVE**

L'indennizzo **analitico** per la maggiore usura della strada, di euro 36.90, è versato a **questo Ente**, secondo le modalità di calcolo indicate ai cc. 1 e 3 dell'art. 18 del D.P.R. n. 495/92 e s.m.i.

La presente autorizzazione è valida per il periodo dal **13/07/2020** al **12/01/2021** e per **N. 2 VIAGGI** e può essere revocata o sospesa in qualsiasi momento qualora obiettive esigenze di sicurezza del transito lo richiedano.

Il transito deve essere effettuato sul seguente percorso o elenco stradale autorizzato:

Partenza: MARANELLO (MO)

MARANELLO PATRIMONIO SRL (MO)

VIA TARUFFI-VIA ALBORETO - DALLA DITTA PANINI SRL DI VIA TARUFFI N.70 AD INN.SP.467

Provincia di Modena (MO)

SP.467 - DA DIS.TO SC DI MARANELLO AD INN.SC DI FIORANO MODENESE (VIA PEDEMONTANA TRATTO COMUNALE)

Comune di FIORANO MODENESE (MO)

VIA PEDEMONTANA (TRATTO COMUNALE) - DA DIS.TO SP.467 AD INN.ASSE VIARIO MODENA-FIORANO (ANAS)

Provincia di Modena (MO)

ASSE VIARIO MODENA-FIORANO (TRATTO DI COMPETENZA) - DA DIS.TO ASSE VIARIO MODENA-FIORANO ANAS A REINNESTO ASSE VIARIO MODENA - FIORANO ANAS

Comune di MODENA (MO)

TANG. MISTRAL - DA DIS.TO ASSE VIARIO MODENA-FIORANO (ANAS) AD INN.TANG.PIRANDELLO (ANAS)

RACCORDO AUTOSTRADALE - DA DISINNESTO TANG. PIRANDELLO (ANAS) AD INGRESSO CASELLO AUTOSTRADALE .A/1 MODENA NORD

Arrivo: FOGGIA

La presente autorizzazione è concessa alle seguenti condizioni:

Il veicolo/complesso veicolare deve essere segnalato come previsto dalla normativa vigente. Durante il transito in condizione di eccezionalità è obbligatorio l'uso contemporaneo delle luci di posizione, dei proiettori anabbaglianti e dei dispositivi supplementari di segnalazione visiva a luce lampeggiante gialla o arancione.

La velocità del veicolo/complesso veicolare non deve superare i limiti massimi indicati dal D.Lgs. n. 285/92 e s.m.i. e dalla Carta di circolazione nonché quelli, se diversi, fissati dagli Enti proprietari delle strade. La velocità deve essere ulteriormente ridotta nei tratti di strada a visibilità limitata, nelle curve e quando ricorrono le condizioni indicate dall'art. 141 del D.Lgs. n. 285/92 e s.m.i.

Il transito può essere effettuato **nelle ore diurne e notturne**.

La presente autorizzazione non esime dal possesso dei regolari documenti di circolazione rilasciati dal competente Ufficio locale della Motorizzazione Civile.

Durante il transito devono essere osservati gli obblighi e le limitazioni localmente imposti e risultanti dalla segnaletica stradale e dalle disposizioni in vigore. L'autorizzazione non è valida nei giorni e periodi indicati annualmente da apposite disposizioni ministeriali e relativi decreti prefettizi. In caso di neve, ghiaccio, nebbia o visibilità di norma inferiore a m. 70 (settanta), il veicolo dev'essere tempestivamente allontanato dalla sede stradale e condotto alla più vicina area disponibile.

Il conducente deve essere munito del presente documento da esibire a richiesta del personale cui all'art. 12 del D.Lgs. n. 285/92 e s.m.i.

Il veicolo/complesso può circolare **SOLO CON SCORTA TECNICA**.

La scorta tecnica deve osservare le disposizioni contenute nel D.Lgs. n. 285/92 e s.m.i. (Nuovo Codice della Strada), nel D.P.R. n. 495/92 e s.m.i. (Regolamento di esecuzione del Nuovo Codice della Strada) e nel D.M. 18.07.1997 e s.m.i. (Disciplinare per le scorte tecniche ai veicoli eccezionali ed ai trasporti in condizioni di eccezionalità) ed in particolare, deve rispettare le modalità indicate dal Ministero dell'Interno. Altresì, il personale di scorta tecnica abilitato deve mettere in atto tutti gli interventi di segnalazione, pilotaggio e regolazione del traffico per rendere sicure sia le manovre del veicolo/complesso eccezionale che la circolazione degli altri veicoli presenti sulla strada, istituendo, qualora necessario, anche il senso unico alternato o la temporanea chiusura della strada (o tratto di essa). Il capo-scorta, quando dovuto, deve comunicare il movimento e le soste dei carichi eccezionali al Centro Operativo Compartimentale di Polizia Stradale territorialmente competente.

La scorta o il capo-scorta deve comunicare, in forma digitale, la data e l'ora dell'inizio e della fine dell'attività di scorta a questo Ente che ha rilasciato l'autorizzazione.

E' ammessa la facoltà di ridurre, anche congiuntamente, le dimensioni o la massa degli elementi oggetto del trasporto o il loro posizionamento o il loro numero, a condizione che permangano le condizioni che impongono la scorta, ove è prescritta. Inoltre, deve essere garantito il rispetto, in qualunque condizione di carico, delle prescrizioni di cui all'art. 16 del D.P.R. n. 495/92 e s.m.i. e deve rimanere inalterata la natura del materiale e la tipologia degli elementi. Resta fermo l'indennizzo per la maggiore usura della strada già corrisposto ai sensi dell'art. 18 del D.P.R. n. 495/92.

Il transito sulle strade autorizzate deve effettuarsi evitando le ore di maggiore punta del traffico del mattino e del pomeriggio.

E' vietata la circolazione e la sosta sulle banchine stradali e in aree esterne alla carreggiata.

La validità della presente è subordinata al rispetto delle prescrizioni previste nell'autorizzazione del gestore della rete ferroviaria, qualora il veicolo o trasporto eccezionale abbia un'altezza superiore a 4,30 metri e attraversi linee ferroviarie elettrificate.

La Ditta è obbligata a risarcire per intero i danni eventualmente arrecati al Demanio stradale su semplice presentazione da parte di questo Ente, del conto spese per le riparazioni.

Resta a carico della Ditta ogni responsabilità per danni arrecati a sé, a terzi, o cose per effetto della presente autorizzazione, rimanendo sempre questo Ente rilevato ed indenne.

Ogni spesa relativa alla presente autorizzazione, dipendente sia da accertamenti istruttori eccezionali che dalle prescrizioni in essa contenute, è a carico della Ditta.

La Ditta deve verificare l'agibilità del percorso con un giorno di anticipo rispetto alla data in cui sarà effettuato ogni singolo transito.

Gli Organi preposti al controllo devono verificare sia il rispetto delle prescrizioni ivi contenute e sia, quando dovuto, se le origini e le destinazioni finali dei relativi percorsi (o tratte) sono quelle autorizzate. Questo Ente, resta peraltro in attesa di conoscere quanto accertato per l'adozione dei necessari provvedimenti da adottarsi sull'autorizzazione concessa.

La Ditta prima di effettuare ogni viaggio, qualora sia dovuto l'indennizzo d'usura, deve comunicare l'ora e il giorno di effettuazione dello stesso. Tale comunicazione deve effettuarsi, in forma digitale, all'Ente che ha rilasciato l'autorizzazione.

Per l'utilizzo dei veicoli di riserva, prima dell'inizio del viaggio, qualora sia dovuto l'indennizzo d'usura, la Ditta deve comunicare i numeri delle targhe del veicolo o del complesso di veicoli da utilizzare per il trasporto all'Ente che ha rilasciato l'autorizzazione. La comunicazione sostituisce quella di inizio viaggio e deve essere effettuata, in forma digitale, anche dalla ditta che esegue la scorta o dal capo-scorta, se presenti.

L'utilizzo di veicoli di riserva trainanti che trainati, combinati anche in modo incrociato, è sempre subordinato alla condizione di provata abbinabilità, ai sensi dell'art. 219, c. 3, del D.P.R. n. 495/92.

PRESCRIZIONI PARTICOLARI

PROVINCIA DI MODENA: in corrispondenza dei seguenti ponti e manufatti di proprietà provinciale:

1) SP467 – ponte sul Torrente Fossa – loc. Fiorano

dovranno essere rispettate le seguenti prescrizioni:

- a) la velocità transitoria sia costante e non superiore a 10 km/h
- b) non sono ammessi cambi di direzione, soste
- c) la traiettoria del mezzo dovrà essere in asse con l'impalcato
- d) il transito dovrà essere isolato con sospensione temporanea della circolazione: non è ammesso altro transito veicolare durante l'attraversamento del ponte
- e) **OBBLIGO DI SCORTA TECNICA** per consentire il rispetto delle prescrizioni di cui ai punti c), d),

La scorta tecnica deve osservare le disposizioni contenute nel D.Lgs. n. 285/92 e s.m.i. (Nuovo Codice della Strada), nel D.P.R. n. 495/92 e s.m.i. (Regolamento di esecuzione del Nuovo Codice della Strada) e nel D.M. 18.07.1997 e s.m.i. (Disciplinare per le scorte tecniche ai veicoli eccezionali ed ai trasporti in condizioni di eccezionalità) ed in

particolare, deve rispettare le modalità indicate dal Ministero dell'Interno. Altresi, il personale di scorta tecnica abilitato deve mettere in atto tutti gli interventi di segnalazione, pilotaggio e regolazione del traffico per rendere sicure sia le manovre del veicolo/complesso eccezionale che la circolazione degli altri veicoli presenti sulla strada, istituendo, qualora necessario, anche il senso unico alternato o la temporanea chiusura della strada (o tratto di essa). Il capo-scorta, quando dovuto, deve comunicare il movimento e le soste dei carichi eccezionali al Centro Operativo Compartimentale di Polizia Stradale territorialmente competente.

SI FA PRESENTE CHE NEL CORSO DELL'ANNO 2020 VERRANNO EFFETTUATI CONTROLLI A CAMPIONE PER LA VERIFICA DEL RISPETTO DELLE PRESCRIZIONI PER IL TRANSITO SUI PONTI CHE VERRANNO SANZIONATE AI SENSI DELL'ART. 10 del Codice della Strada, commi 18, 19, 24 e 25.

OBBLIGO DI SEGNALARE IL PASSAGGIO DELL'AUTOMEZZO VIA MAIL a santi.e@provincia.modena.it e a poliziaprovinciale@provincia.modena.it con data , ora di transito e percorso scelto, con un anticipo di tre giorni.

COMUNE DI FIORANO MODENESE(prot. 18918/2020 del 27/06/2020): Comunicare (via fax al n. 0536/832819) al comando di polizia municipale data e ora del transito con almeno 2 gg. di anticipo.

COMUNE DI MODENA (prot. 19851/2020 del 06/07/2020):E' PRESCRITTA LA VERIFICA DELL'ALTEZZA DEI MANUFATTI QUALI PONTI,CAVALCAVIA,CAVALCAFERROVIE, DALLA PAVIMENTAZIONE FINITA FINO ALL'INTRADOSSO DELLE OPERE D'ARTE, TALE ALTEZZA DEVE AVERE UN MARGINE DI ALMENO 20 CM IN PIU' RISPETTO ALL'ALTEZZA REALE RILEVATA.INOLTRE DOVRA' ESSERE VERIFICATO PREVENTIVAMENTE LA LARGHEZZA DELLA CARREGGIATA ED I RAGGI DI CURVATURA CHE IL TRASPORTO ECCEZIONALE DOVRA' EFFETTUARE SUL PERCORSO RICHIESTO.

LA DITTA RICHIEDENTE DOVRÀ COMUNICARE TRAMITE FAX N. 0592033740 AL COMANDO DI POLIZIA MUNICIPALE DI MODENA DATA E ORA DEL TRANSITO CON ALMENO 2 G.G. DI ANTICIPO.

COMUNE DI MARANELLO(prot. 18919/2020 del 29/06/2020):VERIFICA DELL'AGIBILITÀ DEL PERCORSO DA EFFETTUARSI IL GIORNO PRECEDENTE AL TRANSITO ALLA PRESENZA DI UN RAPPRESENTANTE DEL COMANDO DI POLIZIA MUNICIPALE DI MARANELLO (TEL. 0536/240024). LA DATA E ORA DEL TRANSITO, DOVRANNO ESSERE COMUNICATE CON ALMENO UN GIORNO DI ANTICIPIO AL COMANDO DI POLIZIA MUNICIPALE DI MARANELLO (TEL. 0536/240024)E AL SERVIZIO MANUTENZIONE DELLA SOCIETÀ MARANELLO PATRIMONIO SRL (TEL. 0536-240053) DELLA DATA E DELL'ORA DEL TRANSITO.

PROVINCIA DI MODENA:Verifica dell'agibilità del percorso da effettuarsi il giorno precedente al transito per evitare eventuali inconvenienti che si dovessero presentare con l'eccezionalità. La ditta dovra` sempre verificare sull'intero percorso autorizzato il rispetto dei franchi di sicurezza previsti dal c.d.s. dall'intradosso delle opere d'arte e dalle linee elettriche.

Avverso il presente provvedimento è esperibile **ricorso al competente TAR regionale** nel termine di **60 gg**, o in alternativa ricorso straordinario al **Capo di Stato** nel termine di **120 gg**, entrambi decorrenti dalla data comunicazione dell'atto.

MODENA 07/07/2020 08:32

IL FUNZIONARIO P.O.
Pacchioni Maria Teresa

Documento firmato digitalmente ai sensi del D.Lgs. 82/2005 "CAD"

Il retro di questa pagina è annullato e non utilizzato (bianco)

Documento prodotto e conservato in originale informatico e firmato digitalmente ai sensi dell'art. 20 del Codice

dell'Amministrazione Digitale nella data risultante dai dati della sottoscrizione digitale. L'eventuale stampa del documento costituisce **copia analogica** sottoscritta con firma a mezzo stampa predisposta secondo l'articolo 3 del D.lgs 12 dicembre 1993, n. 39 e l'articolo 3bis, comma 4bis del Codice dell'amministrazione digitale. L'originale di questo documento è consultabile all'indirizzo:

https://teonline.regione.emilia-romagna.it/WAMswf40/TRASPORTI_ECCEZIONALI/StampaTE.aspx?PK_Pratica=99301&PK_TipoDocumento=6&stampa=PraticaDocumento



Il retro di questa pagina è annullato e non utilizzato (bianco)

DICHIARAZIONE SOSTITUTIVA DELL'ATTO DI NOTORIETA'
(art. 47 D.P.R 28.12.2000, n. 445, e s.m.i.)
(trasporti in conto terzi)

Il/La sottoscritto/a, PANINI LORENZINO
nato/a a MARANELLO prov. (Mo) il 12/07/1966 residente CASTELNUOVO R
()

Via GIORDANO 12 codice fiscale PNNLMZL6L12E904V qualità di
titolare/rappresentante legale dell'impresa PANINI SRL
codice fiscale/P.IVA, 01292320361 con sede in MARANELLO (prov. Mo)
Via P. TARUFFI N° 70

Consapevole delle sanzioni penali richiamate dall'art. 76 del DPR 28.12.2000, n. 445, e s.m.i., in caso di dichiarazioni false o mendaci;

Consapevole che, ai sensi dell'art. 7 del DLgs 21.11.2005, n. 286, e s.m.i., l'esecuzione di un trasporto in sovraccarico, violando il limite di massa complessiva massima indicata nell'autorizzazione al trasporto eccezionale, determina la corresponsabilità del committente con il vettore, con l'applicazione, in concorso, delle sanzioni previste dall'art. 10, c. 18, e dall'art. 167, cc. 2 e 11, del DLgs 30.04.1992, n. 285, in ottemperanza e per gli effetti di cui all'art. 47 del DPR 28.12.2000, n. 445, e s.m.i, e all'art. 14, c. 7, punto B), lett. b), del DPR 16.12.1992, n. 495, sotto la propria personale responsabilità,

DICHIARA

- Di essere il committente del trasporto nella qualità di: proprietario o produttore del bene, spedizioniere, altro (specificare)* _____
- che il carico indivisibile affidato all'impresa di autotrasporto per conto di terzi*
__AUTOTRASPORTI CORTI SRL_____
con sede in SIRONE (LC) Via G. DI VITTORIO, 8/10/12
 iscritta al registro elettronico nazionale delle imprese di trasporto su strada con il n M0015706
 titolare di licenza comunitaria numero 00089548
 titolare di autorizzazione bilaterale/multilaterale numero //
consiste di AUTOCLAVE,
ha una massa pari a 47,00 tonnellate* e le seguenti dimensioni
Largh. (m) 4.21 Lungh. (m) 12.50 Altezza (m) 4.23
- Luogo di carico* MARANELLO (MO)
- Luogo di scarico* FOGGIA (FG)

Timbro e firma del legale
rappresentante

Allegato: Copia doc. identità (tipo, numero, scadenza)

PANINI S.R.L.
Sede: 41063 MARANELLO (Modena)
Via P. Taruffi 70 - Tel. 0536 940707
Capitale Soc. € 110.000,00 - Int. vers.
Cod. Fisc. e Partita IVA 01292320361
CCIAA 203674 - Iscr. Trib. MO 14782

* = campo obbligatorio
 = spuntare e compilare solo i punti pertinenti

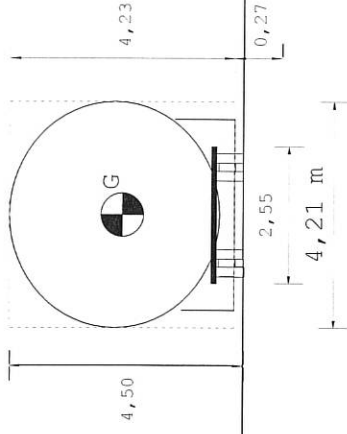
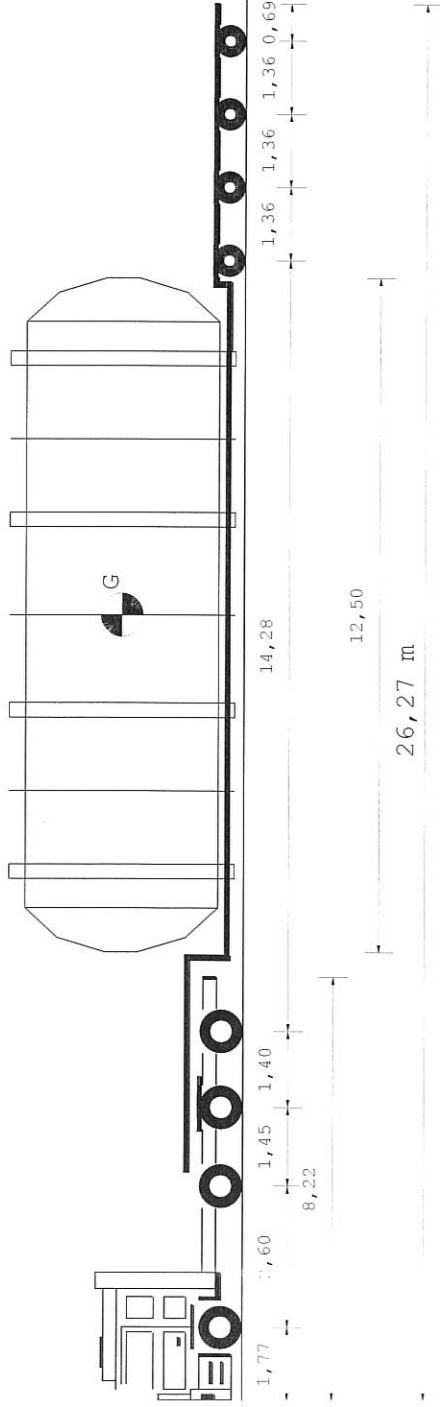

Tipo asse	S	TSG	TSG	C4V	C4V	C4V	C4V
Ruote asse	2	4	4	4	4	4	4
Peso a vuoto [t]	5,75	5,75	6,09	6,09	3,06	3,06	3,06
Peso ammesso [t]	9,00	8,00	15,30	15,30	12,00	12,00	12,00
Press.spec.terreno [Kg/cm ²]	6,15	6,15	4,62	4,62	5,96	5,96	5,96
Peso totale asse [t]	8,00	8,00	12,00	12,00	10,73	10,73	10,73

Dati	Trattore	Semirimorchio		
Tara	t 14,700	21,200		
Peso Merce	t 25,300	47,000		
Portata utile	t 30,300	56,800		
Peso tot.effett	t 40,000	42,900		
Peso max potenz	t 45,000	78,000		
Press.pneumat. bar	8,0	8,0		
Sup.Impronta cm ²	650	450		
	Lungh. m	Larg. m	Alt. m	Peso t
Conv. Carico	26,27	4,21	4,50	82,900
Eccedenze	9,77	1,66	0,50	38,900

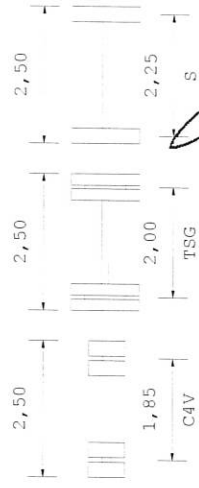
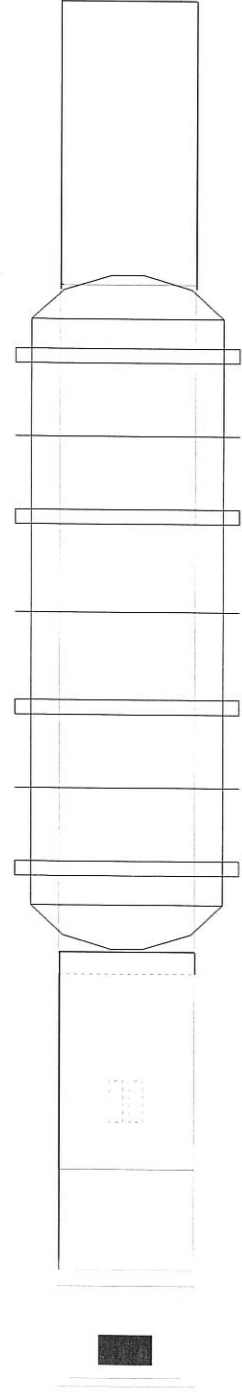

AUTOTRASPORTI CORTI s.r.l.
 Via S. D. Vittoria, 8/10/12
 23847 SIRMIONE (BS)
 Parthariva 00201390135

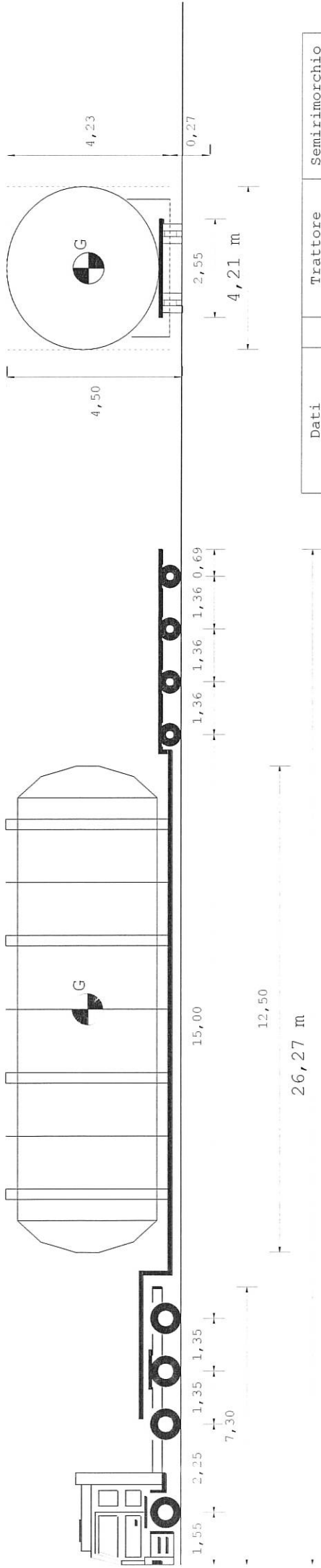

Dati	Trattore	Semirimorchio
Tara	t 13,050	21,200
Peso Merce	t	47,000
Peso su ralla	t 26,950	
Portata utile	t 34,150	56,800
Peso tot.effett	t 40,000	41,250
Peso max potenz	t 47,200	78,000
Press.pneumat.	bar 8,0	8,0
Sup.Impronta	cm ² 650	450
	Lungh. m	Larg. m
	26,27	4,21
Conv. Carico	9,77	1,66
Eccedenze		
		Alt. m
		4,50
		Peso t
		81,250
		37,250

Tipo asse	S	TSG	TSG
Ruote asse	2	4	4
Peso a vuoto [t]	7,01	5,17	5,17
Peso ammesso [t]	8,50	15,60	15,60
Press.spec.terreno [Kg/cm ²]	6,15	4,62	4,62
Peso totale asse [t]	8,00	12,00	12,00

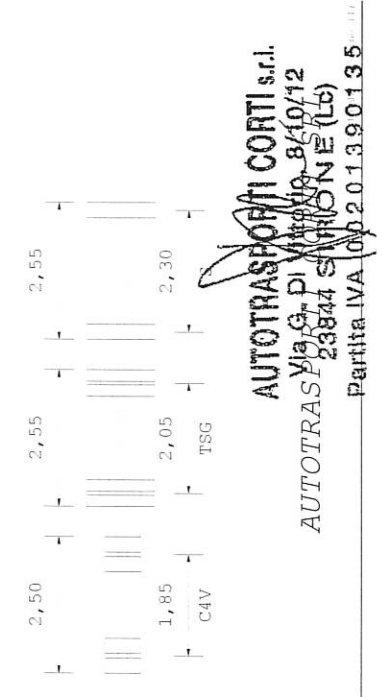
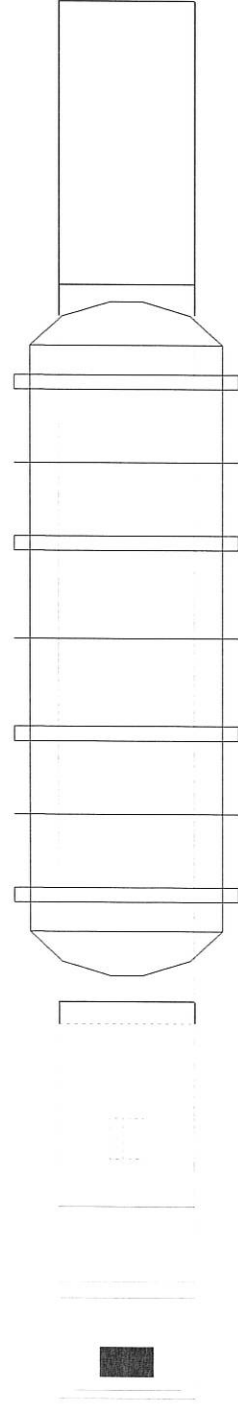

AUTOTRASPORTI CORTI s.r.l.
 Via G. P. Vignola, 8/10/12
 23844 SIRMIONE (Lc)
 Partita IVA 00201390135

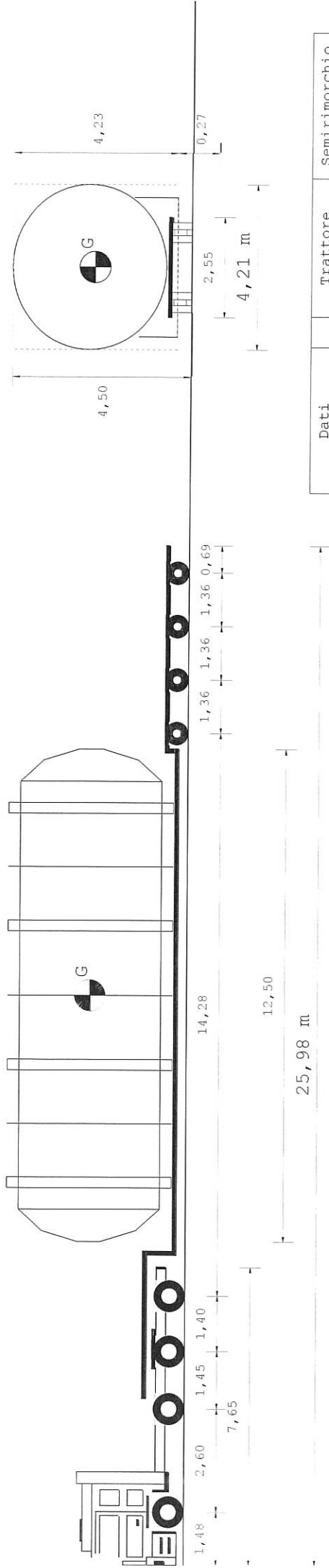

Tipo asse	S	TSG	TSG	C4V	C4V	C4V	C4V
Ruote asse	2	4	4	4	4	4	4
Peso a vuoto [t]	5,51	5,51	5,98	3,06	3,06	3,06	3,06
Peso ammesso [t]	9,00	8,00	15,30	12,00	12,00	12,00	12,00
Press.spec.terreno [Kg/cm ²]	6,15	6,15	4,62	5,86	5,86	5,86	5,86
Peso totale asse [t]	8,00	8,00	12,00	10,55	10,55	10,55	10,55

Dati	Trattore	Semirimorchio		
Tara	t 14,000	21,200		
Peso Merce	t	47,000		
Peso su ralla	t 26,000			
Portata utile	t 31,000	56,800		
Peso tot.effett	t 40,000	42,200		
Peso max potenz	t 45,000	78,000		
Press.pneumat.	bar 8,0	8,0		
Sup.Impronta	cm ² 650	450		
	Lungh. m	Larg. m	Alt. m	Peso t
Conv. Carico	25,98	4,21	4,50	82,200
Eccedenze	9,48	1,66	0,50	38,200

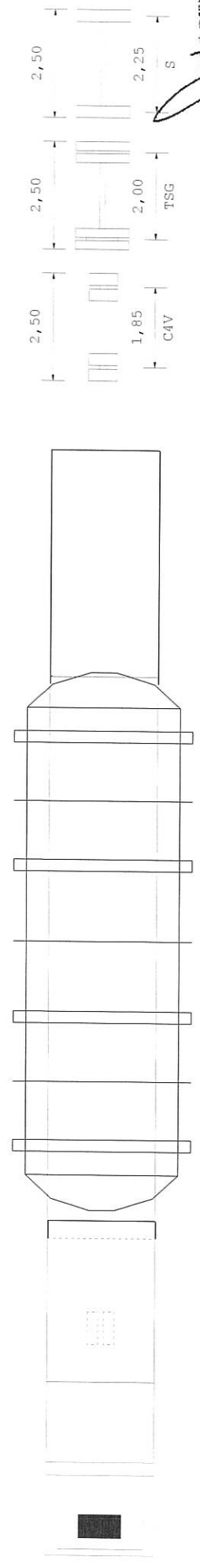

AUTOTRASPORTI CORTI s.r.l.
Via S. Di Vittorio 8/10/12
23844 S. ARONNE (LB)
Partita IVA 00201390135

Descrizione carico : AUTOCLAVE

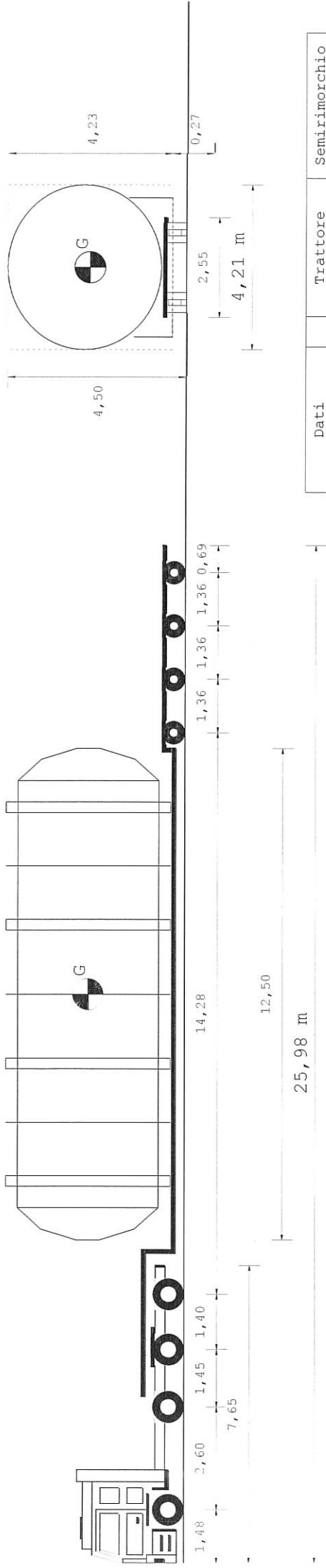

Tipo asse	S	TSG	TSG	C4V	C4V	C4V	C4V	C4V
Ruote asse	2	4	4	4	4	4	4	4
Peso a vuoto [t]	5,51	5,51	5,98	3,06	3,06	3,06	3,06	3,06
Peso ammesso [t]	9,00	8,00	15,30	12,00	12,00	12,00	12,00	12,00
Press.spec.terreno [Kg/cm ²]	6,15	6,15	4,62	5,86	5,86	5,86	5,86	5,86
Peso totale asse [t]	8,00	8,00	12,00	10,55	10,55	10,55	10,55	10,55

Dati	Trattore	Semirimorchio
Tara	t 14,000	21,200
Peso Merce	t 26,000	47,000
Peso su ralla	t 31,000	56,800
Portata utile	t 40,000	42,200
Peso tot.effett	t 45,000	78,000
Press.pneumat. bar	8,0	8,0
Sup.Impronta	cm ² 650	450
Lungh. m	Larg. m	Alt. m
25,98	4,21	4,50
Conv. Carico	9,48	1,66
Eccedenze	0,50	0,50
		38,200

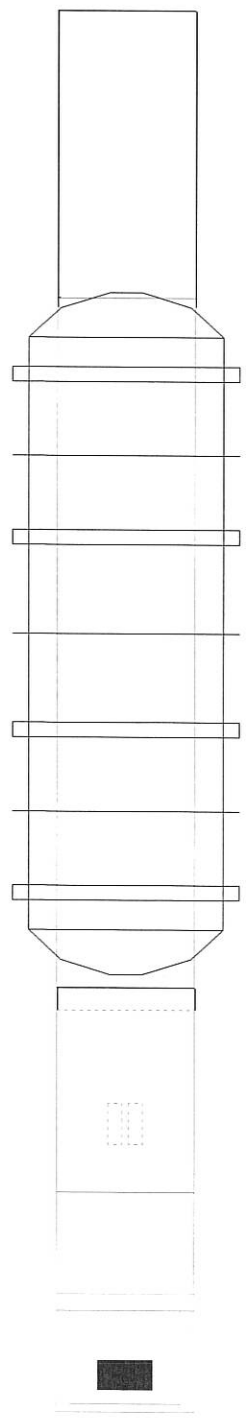

AUTOTRASPORTI CORTI s.r.l.
 Via S. Di Vittorio 8/10/12
 23844 S. APONTE (LB)
 Partita IVA 00201390135

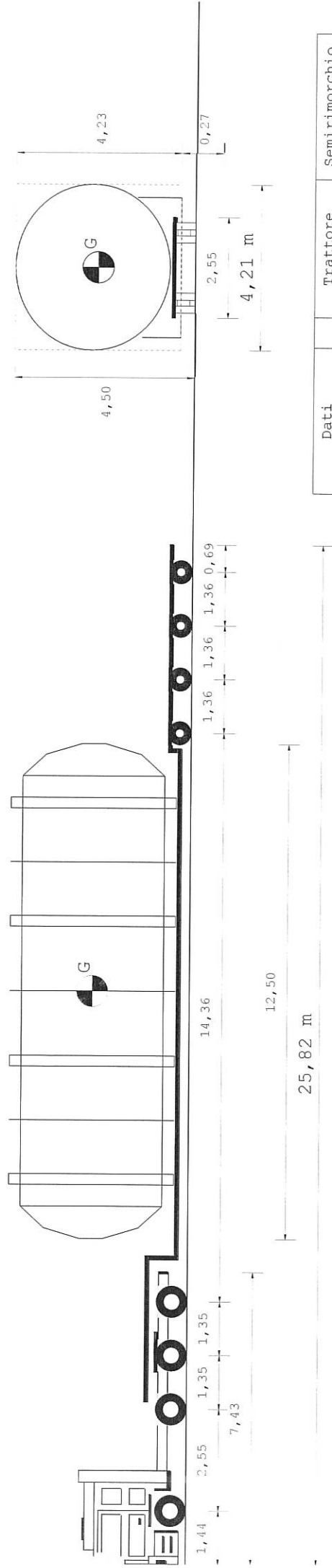

Tipo asse	S	S	TSG	TSG
Ruote asse	2	4	4	4
Peso a vuoto [t]	5,35	5,35	5,93	5,93
Peso ammesso [t]	9,00	8,00	15,65	15,65
Press.spec.terreno [Kg/cm ²]	6,45	6,45	4,62	4,62
Peso totale asse [t]	8,00	8,00	12,00	12,00

Dati	Trattore	Semirimorchio		
Tara	t 13,600	21,200		
Peso Merce	t 26,400	47,000		
Peso su ralla	t 32,000	56,800		
Portata utile	t 40,000	41,800		
Peso tot.effett	t 45,600	78,000		
Press.pneumat.	bar 8,0	8,0		
Sup.Impronta	cm ² 650	450		
	Lungh. m	Larg. m	Alt. m	Peso t
Conv. Carico	25,82	4,21	4,50	81,800
Eccedenze	9,32	1,66	0,50	37,800

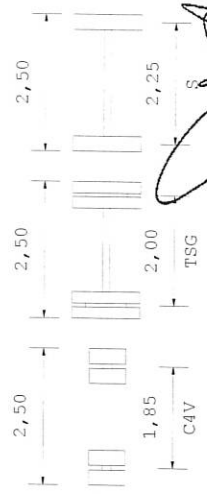
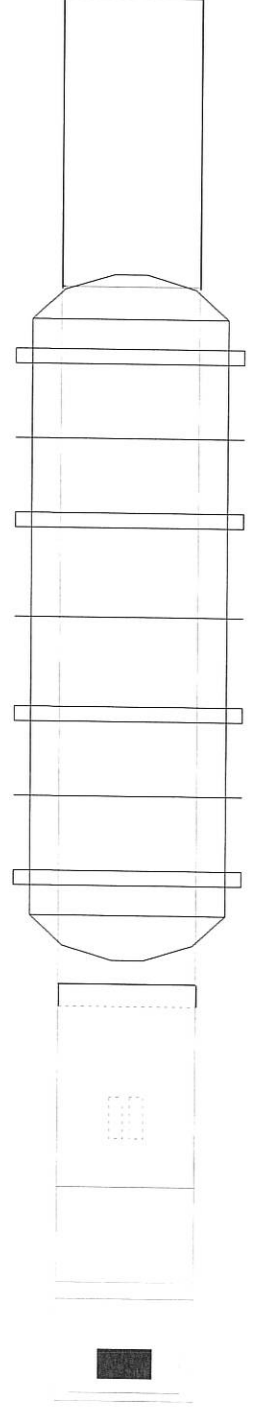

AUTOTRASPORTI CORTI s.r.l.
Via G. Di Vittorio, 8/10/12
AUTOTRASPORTI S.P.A. S. FIORINE (PR)
Partita IVA 00201390135